

Changement des piles

Dévisser la vis à la base du détecteur, sans l'ôter.

Retirer le couvercle.

Enlever la pile usagée.

Insérer une **pile lithium CR123A** neuve, en respectant bien les polarités + et -.

Refermer le détecteur.

Confier votre pile usagée à un point de collecte.

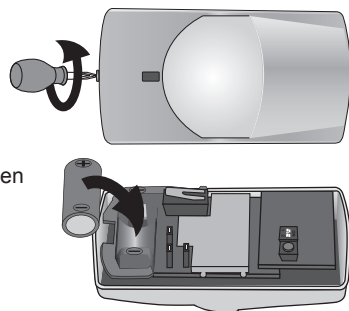

Caractéristiques techniques :

Détection	18 m x 1,8 m
Angle de détection	8,6°
Hauteur de fixation	2,20 m
Autoprotégé à l'ouverture	oui
Usage	Intérieur
Température de fonctionnement	- 20°C à + 50°C
Alimentation	1 pile lithium CR123A fournie
Autonomie en usage courant	3 ans
Montage	mural
Voyant lumineux rouge	- éteint en fonctionnement normal - allumé lors du test de fonctionnement
Fréquence d'utilisation	433,42 MHz et 433,92 MHz

Ce produit respecte les exigences de la norme européenne EN 50130-4 et est conforme aux exigences essentielles de la directive européenne R&TTE 1999/5/CE. www.somfy.com/ce

Consulter tous nos services sur www.somfy.fr

Ce produit est garanti 5 ans.

somfy.

121224A 01/2015

Nous nous réservons le droit à tout moment, dans un souci constant d'évolution et d'amélioration de nos modèles, de leur apporter toutes modifications que nous jugerons utiles. Photos et illustrations non contractuelles. SOMFY SAS, capital 20.000.000 Euros, RCS Annecy 303.970.230

Détecteur de mouvement couloir



Vous venez d'acheter un détecteur de mouvement couloir pour votre système d'alarme Somfy et nous vous en remercions.

Le détecteur de mouvement couloir est compatible avec les systèmes d'alarme Protexiom, ASR, Protexial et Domis de Somfy.

Nous vous recommandons :

- de lire attentivement ce manuel en suivant très précisément pas à pas les indications de montage et de fonctionnement pour utiliser dans les meilleures conditions votre système d'alarme Somfy,
- de bien conserver ce manuel pendant toute la durée de vie du produit.

Principe de fonctionnement

Grâce à son faisceau fin de détection, le détecteur de mouvement couloir permet de protéger un couloir mais aussi une façade intérieure comportant plusieurs fenêtres ou baies coulissantes.

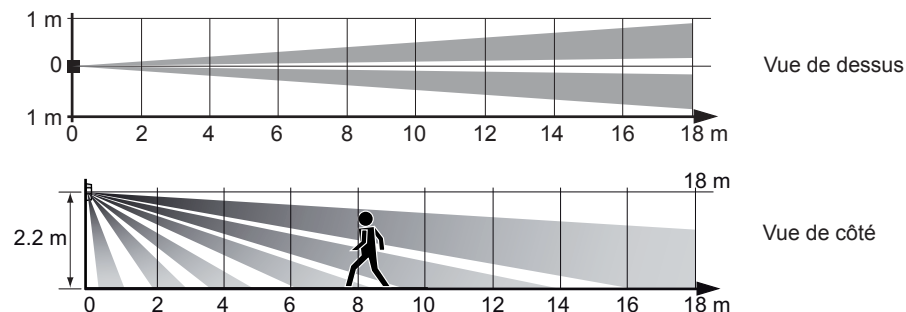

HOME MOTION by
somfy.

Précautions d'emploi

Les détecteurs de mouvement sont sensibles à la chaleur : ne jamais orienter le détecteur de mouvement :

- directement vers une fenêtre, un miroir, des rideaux, un arbuste ou un store,
- au-dessus ou en face d'une source de chaleur (radiateur, convecteur ou cheminée),
- dans une véranda,
- dans un courant d'air,
- dans une pièce humide, pour éviter tout déclenchement intempestif.

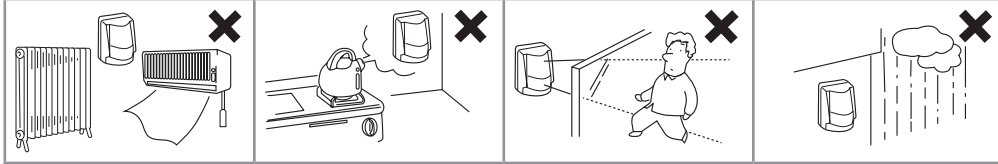
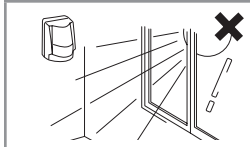

Affectation d'une zone au détecteur

Le détecteur de mouvement couloir est livré configuré en **zone C**, avec un **déclenchement immédiat** de l'alarme en cas d'intrusion.

📖 Pour modifier ce choix, se reporter à la *notice principale de votre système d'alarme*.

Mise en place de la pile

Ouvrir le détecteur. Insérer la pile lithium **CR123A** fournie en respectant bien les polarités **+** et **-**, et en vérifiant que les extrémités des piles sont bien en contact avec les contacts piles.

Ne pas refermer tout de suite le détecteur.

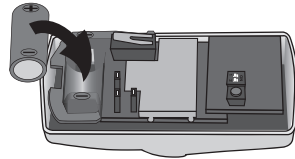

Mémorisation du détecteur

Se reporter à la *notice principale de votre système d'alarme* pour mettre la centrale en mode mémorisation.

Vous disposez alors de 2 minutes pour appuyer sur la touche du détecteur.

...**BIP !** sur la centrale confirme la mémorisation du détecteur sur la centrale. **Ne pas refermer tout de suite le détecteur.**

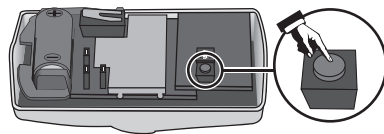

Fixation du détecteur

Emplacement du détecteur :

Dans un couloir :

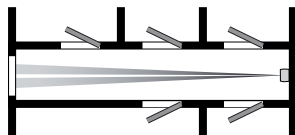

Le long d'une façade :

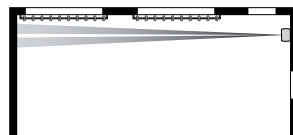

Fixation :

Le détecteur sera placé sur la face d'un mur à **2,20 m du sol**.

⚠ Ne pas égarer l'écrou  **dans le sachet avec la visserie.**

Se servir du fond pour fixer le détecteur.

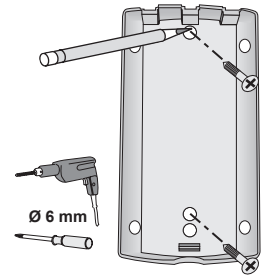

Ne pas refermer tout de suite le détecteur.

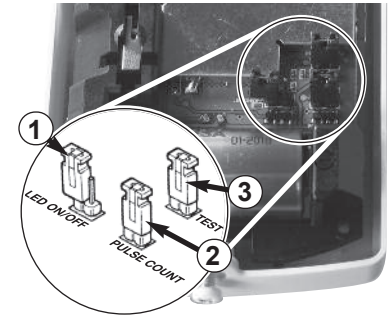

Personnalisation du fonctionnement du détecteur

Le détecteur possède 3 cavaliers :



	① Témoin lumineux	②	③ Mode TEST
ON 	Avec témoin lumineux en façade en cas de détection. ⚠ L'autonomie de la pile du détecteur en sera affectée.	Ne pas toucher. Laisser le cavalier 2 comme indiqué ci-dessus en position ON .	Mode test : avec témoin lumineux à chaque détection (cavalier 1 sur ON).
OFF 	Sans témoin lumineux en cas de détection (détecteur livré dans ce mode). Usage recommandé.		Mode normal d'utilisation.

Le mode TEST est utilisé pour vérifier la portée du détecteur.

Le détecteur est positionné, le fond fixé au mur, sans le visser, et en passant dans le champ du détecteur.

⚠ Une fois le TEST validé, remettre impérativement le cavalier 3 en position OFF pour passer en mode utilisation.

Fermeture du détecteur

Positionner l'écrou  dans son logement, engager la vis de fermeture.

Refermer le détecteur. Visser la vis, à la base du détecteur.

